

Tabela de Ajuste

Corte a haste da antena de acordo com a frequência de operação, (vide tabela)

- Este procedimento deve ser realizado retirando-se a haste da antena com ajuda da chave Allen fornecida.
- Meça então o comprimento da haste, partindo-se da ponteira para a base, cortando-a na medida correspondente à frequência de operação.

Essa medida corresponde ao comprimento tomado entre o parafuso Allen de ajuste até a ponteira da antena. Quando for fazer o corte da vareta, recomendamos deixar pelo menos de 5 a 10cm maior que o indicado e fazer o ajuste fino usando o tubo telescópico de profundidade de 15cm. Um medidor de ROE (SWR) é recomendado para executar este ajuste.

- Recoloca-se a haste na base e aperta-se o parafuso Allen de fixação.

Frequência [MHz]	Comprimento [mm]	Frequência [MHz]	Comprimento [mm]
25.5	657	29	414
26	617	29.5	396
26.5	575	30	380
27	533	30.5	367
27.5	495	31	354
28	463	31.5	343
28.5	436	32	333

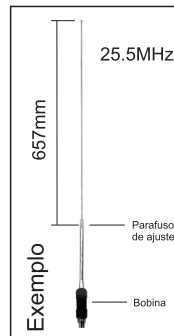

ATENÇÃO: A Tabela de corte é para início de ajuste e é recomendado que o ajuste de frequência e VSWR seja feito utilizando um medidor de ondas estacionárias, pois a medida da haste pode variar devido alguns fatores como: a qualidade do plano terra a proximidade da lataria do veículo etc. Sempre faça o ajuste aos poucos, medindo a ROE em frequências mais altas e mais baixas que a frequência desejada e corte a haste da antena aos poucos, caso necessário.

AQUÁRIO

KIDASEN IND. E COM. DE ANTENAS LTDA
Avenida Sincler Sambatti, 9479 - CEP 87055-405
Maringá - Paraná - Brasil - SAC 0800 44 8000
CNPJ: 84-978-485/0001-82
www.aquario.com.br

AQUÁRIO

B-2007 / B-2007P

Antena tipo Maria Mole com bobina central PX
Base com prolongador

Manual de Instalação

Parabéns! Você acaba de adquirir um produto Aquário, marca que é sinônimo de qualidade e alta tecnologia. Antena Móvel Omnidirecional tipo maria mole com bobina central para PX, 11 metros.

Especificação Técnica

Frequência	25,5 - 32MHz
VSWR	<1.5 : 1
Ganho	2dBi
Impedância	50Ω
Peso	670g
Medida	143cm

VSWR

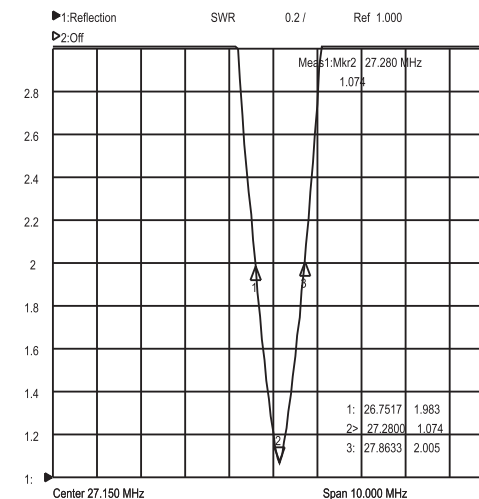

Impedância

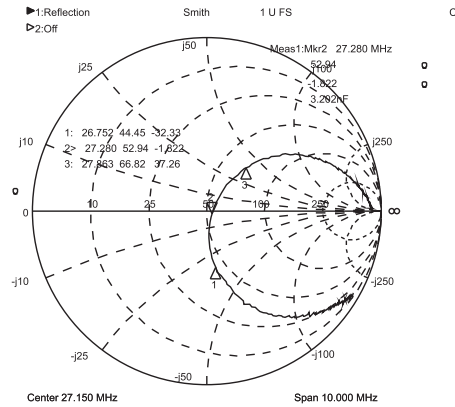

Elementos

- | | | |
|-------------------------------|-------------------------------|-----------------------------------|
| 01 Base da antena | 05 Terminal 3/16" | 09 Arruela de pressão 3/8" |
| 02 Arruela poliuretano | 06 Arruela polietileno | 10 Parafuso 3/8" |
| 03 Parafuso 3/16" | 07 Terminal 3/8" | 11 Parafuso allen M4 |
| 04 Chave allen | 08 Arruela lisa 3/8" | |

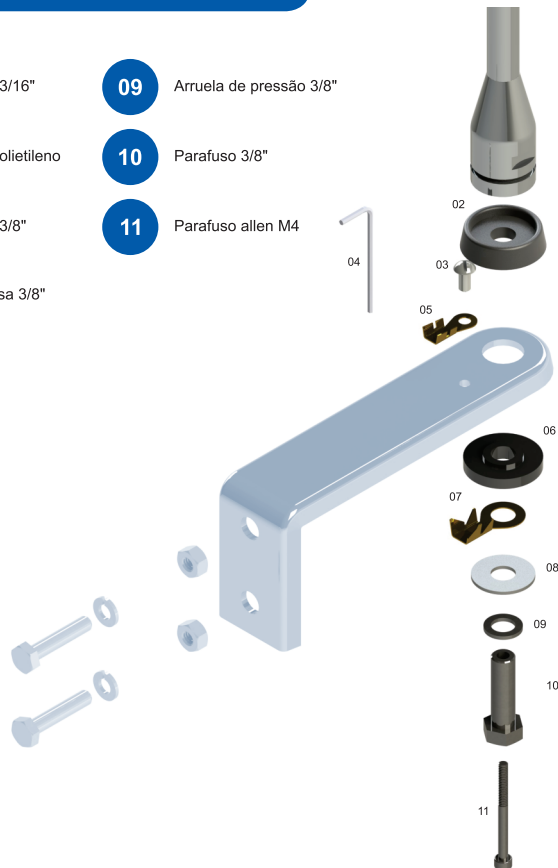

*Itens em azul não acompanham o produto

Montagem

1. Encaixe o terminal no parafuso. Em seguida, a arruela de pressão e a arruela lisa. Encaixe então, o isolante plástico.



2. Feito o conjunto, encaixe o parafuso, virado para cima, no suporte.



3. Posicione por cima do parafuso a arruela isolante.



4. Rosqueie o parafuso sextavado na base do prolongador.

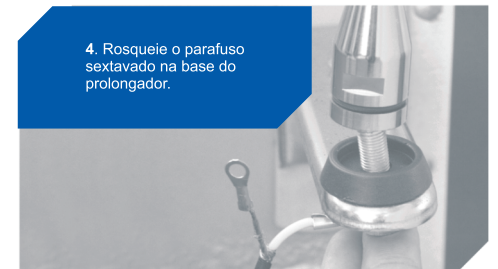

5. Utilize uma chave de boca ou estrela de 14 mm para apertar a parte de baixo do encaixe.

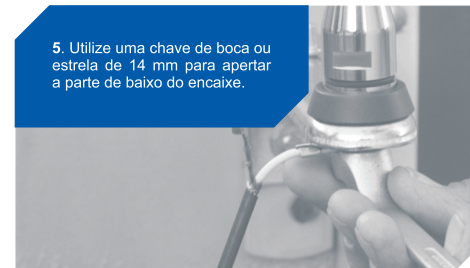

6. Insira na parte de baixo o parafuso allen M4, que é a trava anti furto.

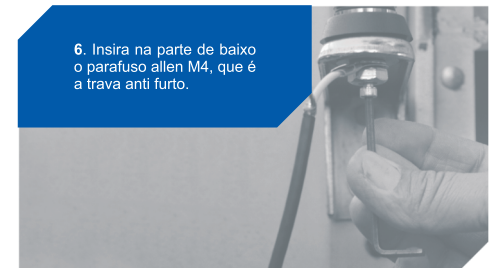

7. Aterre a malha ao suporte com o parafuso e o auxílio de uma chave de fenda.

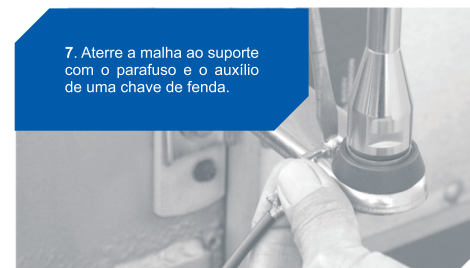

8. Use a chave allen para fazer o ajuste desejado da frequência seguindo a tabela a seguir.

